

INFORMACIÓN TÉCNICA

- Altura (en mm) :** 37.5
- Categoría :** Fuelles
- Diámetro del labio :** 52 mm
- Diámetro interior del cuello :** 10mm
- Flecha :** 19.5 mm
- Forma :** 2,5 Fuelles
- Fuerza horizontal :** 92 N
- Fuerza vertical :** 46 N
- Gama :** Ventosa
- Número de fuelles :** 2,5 fuelles
- Serie :** 96

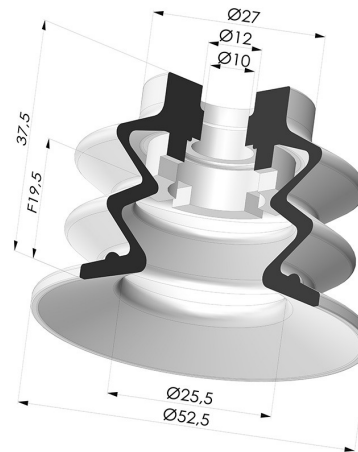

Variantes:



Referencia de la variante:
96 52SL A

- Color: Rojo certificación alimentaria CE
- Dureza Shore: SH60
- Materiales: Silicona



Referencia de la variante:
96 52SLT A

- Color: Translúcido certificación alimentaria CE
- Dureza Shore: SH60
- Materiales: Silicona



Referencia de la variante:
96 35NI M18D-4

- Color: Negro
- Dureza Shore: SH50
- Materiales: Nitrilo

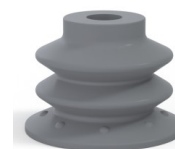





Referencia de la variante:
96 35NR M18D-4

- Color: Gris
- Dureza Shore: SH50
- Materiales: Caucho natural

Guía de materiales:

	Material	Código	Resistencia a temperatura (°C)	Flexibilidad	Resistencia a la abrasión	Resistencia UV/Intemperie	Resistencia a aceites	Compatibilidad alimentaria
	Silicona Translúcido certificación alimentaria CE	SLT	-60/+250	✓✓✓	✗	✓✓✓	✗	FDA  **
	Nitrilo Negro	NI	-10/+80	✓	✓	✗	✓✓	✗

Las solicitudes de certificados FDA y/o CE deben realizarse OBLIGATORIAMENTE en el momento del pedido. Una solicitud posterior conllevará costes adicionales. Para responder a las expectativas de nuestros clientes industriales, NOVACOM dispone del mayor abanico de materiales elastoméricos o termoplásticos. También podemos desarrollar nuevos materiales según un pliego de condiciones preciso, para resolver aplicaciones específicas de nuestros clientes.

 Excelente |
  Buena |
  Media |
  Baja |
  No recomendado
 *Es posible solicitar certificado FDA y/o CE en diversas referencias en el momento del pedido; consúltenos.
 ** Certificación de contacto alimentario: (CE) 1935/2004 - (FDA) 21 CFR 177.2600
 *** Certificación de contacto alimentario: (CE) 10/2011 - (FDA) 21 CFR

Productos relacionados:



Ventosa 2.5 Fuelles Serie 96 Ø 52MM
Referencia del producto: 96 52-- 14D-2



Ventosa 2.5 Fuelles Serie 96 Ø 52MM
Referencia del producto: 96 52-- 14D-2-F



Ventosa 2.5 Fuelles Serie 96 Ø 52MM
Referencia del producto: 96 52-- 14D-2-GIC



Ventosa 2.5 Fuelles Serie 96 Ø 52MM
Referencia del producto: 96 52-- 18D-2



Ventosa 2.5 Fuelles Serie 96 Ø 52MM
Referencia del producto: 96 52-- 18D-2-F



Ventosa 2.5 Fuelles Serie 96 Ø 52MM
Referencia del producto: 96 52-- 18D-2-GIC



Ventosa 2.5 Fuelles Serie 96 Ø 52MM
Referencia del producto: 96 52-- 18D-3-BD



Ventosa 2.5 Fuelles Serie 96 Ø 52MM
Referencia del producto: 96 52-- 38D-2



Ventosa 2.5 Fuelles Serie 96 Ø 52MM
Referencia del producto: 96 52-- 38D-2-F



Ventosa 2.5 Fuelles Serie 96 Ø 52MM
Referencia del producto: 96 52-- 38D-2-GIC