

INFORMACIÓN TÉCNICA

Altura (en mm) :	7
Ancho :	6.5 mm
Categoría :	Oblongos
Diámetro interior del cuello :	5 mm
Flecha :	1 mm
Forma :	Oblonga
Fuerza horizontal :	2.5 N
Fuerza vertical :	1.25 N
Gama :	Ventosa
Longitud :	10.5 mm
Número de fuelles :	0.5 fuelle
Serie :	4V

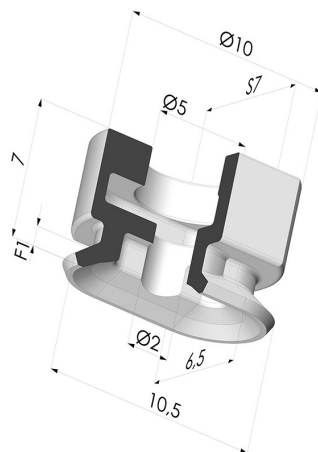

Variantes:

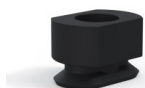



- Referencia de la variante:
4V 10NI A
- Color: Negro
 - Dureza Shore: SH70
 - Materiales: Nitrilo







- Referencia de la variante:
4V 10SLT A
- Color: Translúcido certificación alimentaria CE
 - Dureza Shore: SH60
 - Materiales: Silicona

Guía de materiales:

	Material	Código	Resistencia a temperatura (°C)	Flexibilidad	Resistencia a la abrasión	Resistencia UV/Intemperie	Resistencia a aceites	Compatibilidad alimentaria
	Nitrilo Negro	NI	-10/+80	✓	✓	✗	✓✓	✗
	Silicona Translúcido certificación alimentaria CE	SLT	-60/+250	✓✓✓	✗	✓✓✓	✗	FDA  **

Las solicitudes de certificados FDA y/o CE deben realizarse OBLIGATORIAMENTE en el momento del pedido. Una solicitud posterior conllevará costes adicionales. Para responder a las expectativas de nuestros clientes industriales, NOVACOM dispone del mayor abanico de materiales elastoméricos o termoplásticos. También podemos desarrollar nuevos materiales según un pliego de condiciones preciso, para resolver aplicaciones específicas de nuestros clientes.

 Excelente |
  Buena |
  Media |
  Baja |
  No recomendado
 *Es posible solicitar certificado FDA y/o CE en diversas referencias en el momento del pedido; consúltenos.
 ** Certificación de contacto alimentario: (CE) 1935/2004 - (FDA) 21 CFR 177.2600
 *** Certificación de contacto alimentario: (CE) 10/2011 - (FDA) 21 CFR

Productos relacionados:



Inserto Desmontable Macho 1/8G

Referencia del producto: M18CVP